

Student Formula SAE Competition of JAPAN 全日本学生フォーミュラ大会

学生が自ら構想・設計・製作した車両による競技会で我が国の自動車産業の発展に寄与するための、学生の「ものづくり育成の場」です。生の自主的なものづくりの総合能力を養成し、将来の自動車産業を担う人材を育てる為の公益活動と位置づけ、2003年にスタートしました。

<http://www.jsae.or.jp/formula/jp/>

横浜国立大学



東京都市大学



静岡大学



茨城大学

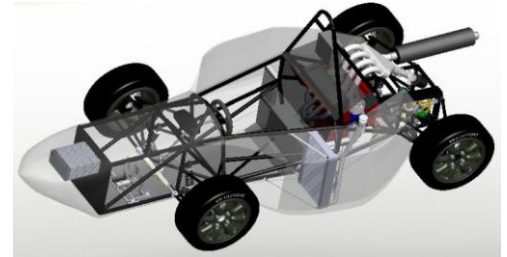

名古屋大学

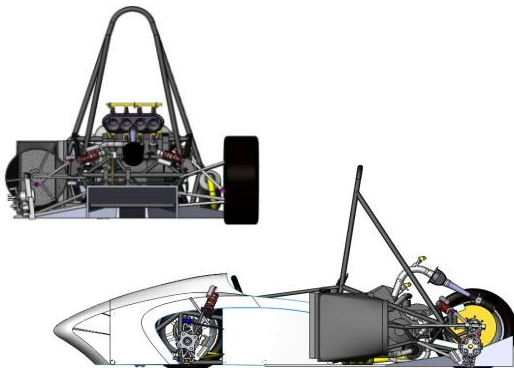

豊橋技術科学大学

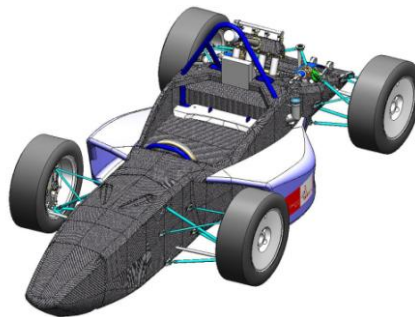

金沢大学

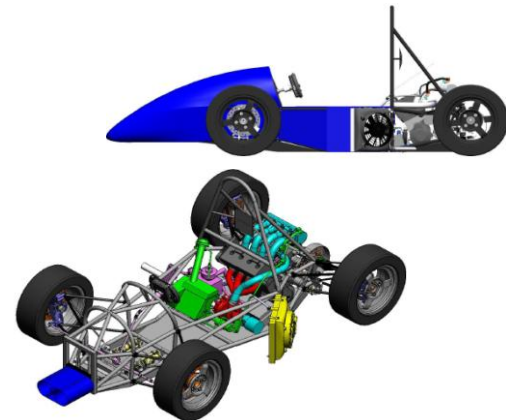

ものづくり大学



日本大学理工学部



京都大学

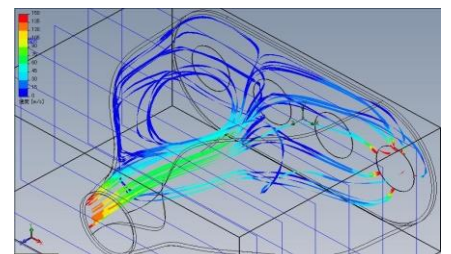

日本 51/69チームが SolidWorks を使用(2009年度)

千葉大学

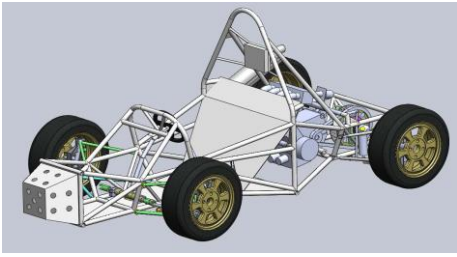

同志社大学



慶應義塾大学



岡山大学



名古屋工業大学

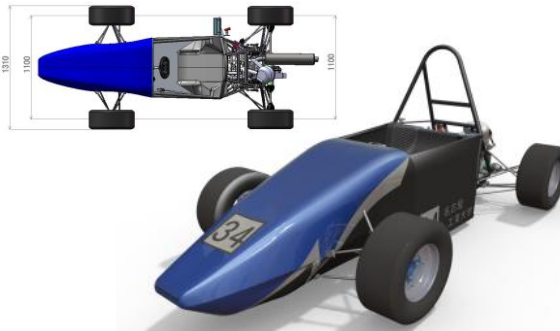

大同大学

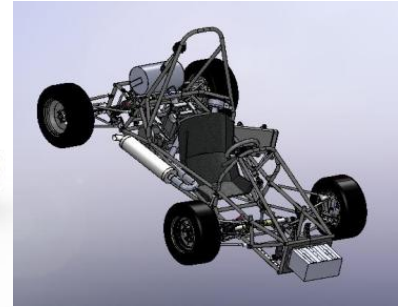

名城大学

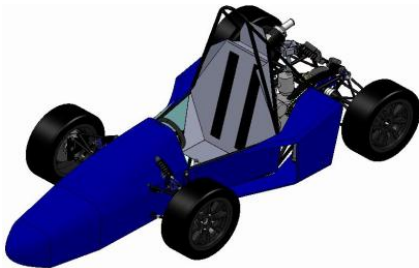

山梨大学

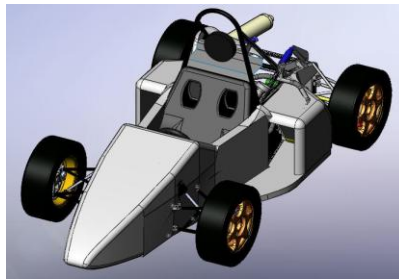

福井大学

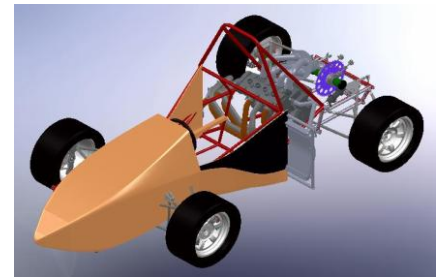

神戸大学

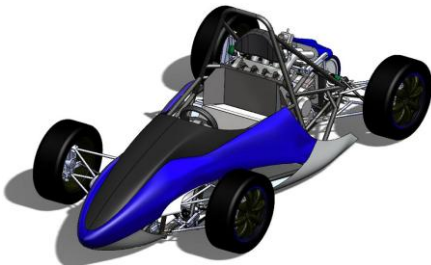

日大生産工学部

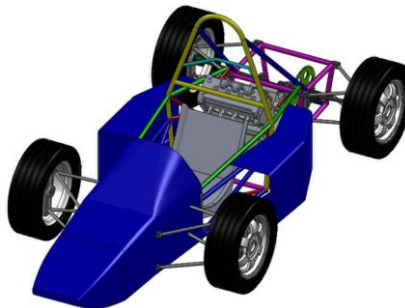

湘南工科大学



山形大学

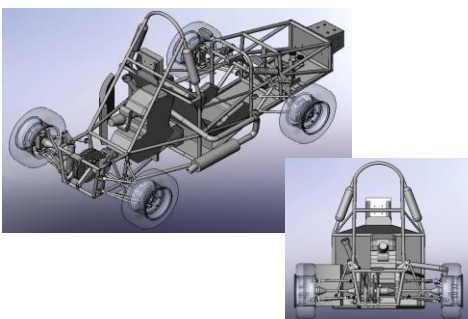

広島工業大学



埼玉大学

